

ESBE MEGFELELŐ
MEGOLDÁST NYÚJT A
**MEGÚJULÓ
ENERGIÁBAN**

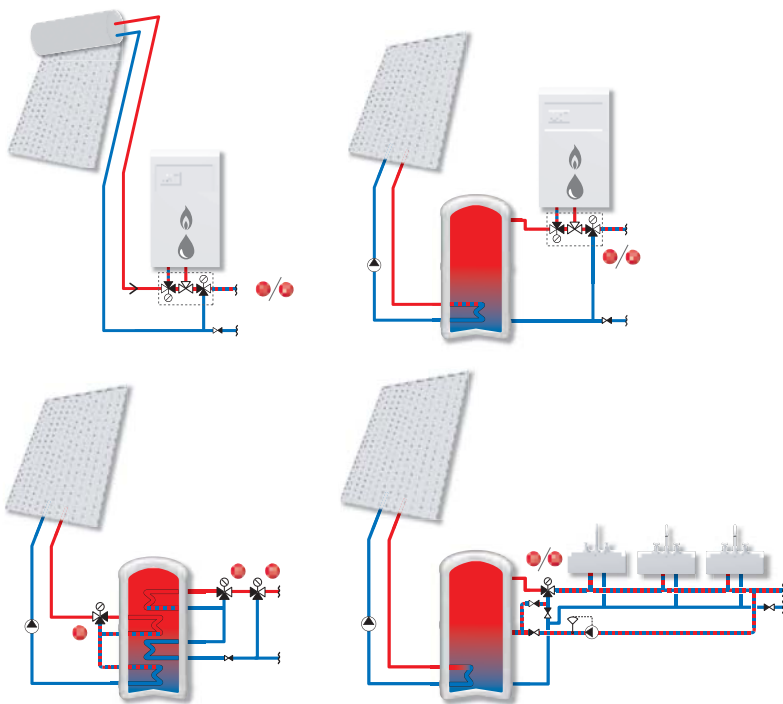

SZOLÁR

BEÉPÍTÉSI PÉLDÁK



AJÁNLOTT TERMÉKEK

- **ESBE VMC300, VMC500 SZOLÁR EGYSÉG**
 - gázkazánnal összekapcsolva megkönnyíti a napenergia hatékony felhasználását.
- **ESBE VTS500 SZOLÁR**
 - ideális szolár rendszerekhez, ahol nagy a hőmérséklet-ingadozás, nagy átfolyási kapacitással.
- **ESBE VTD300**
 - a tároló tartály primer oldalára szerelve a napenergia hatékony felhasználását biztosítja.



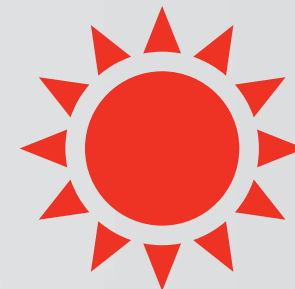
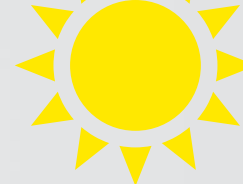

BEÉPÍTÉSI PÉLDÁK

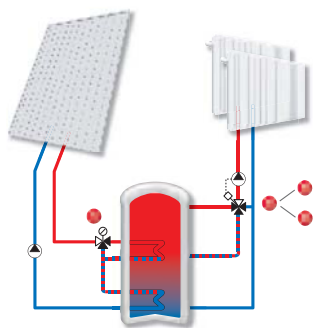
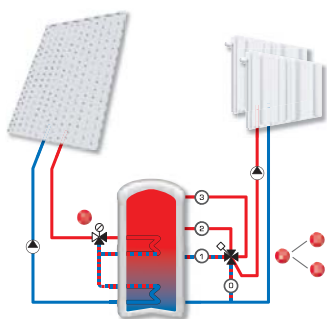

AJÁNLOTT TERMÉKEK

- **ESBE 5MG**
 - 95-270M motorral, vagy 90C vezérlővel szerelve a tároló tartály rétegződéséből adódó előnyök maximális kihasználását biztosítja.
- **ESBE VRB140**
 - valamennyi ESBE vezérlővel működik, segít a rétegződés előnyeinek hasznosításában.
- **ESBE VTD300**
 - a tárolótartály primer oldalára szerelve a napenergia hatékony felhasználását biztosítja.





HŐSZIVATTYÚ

BEÉPÍTÉSI PÉLDÁK

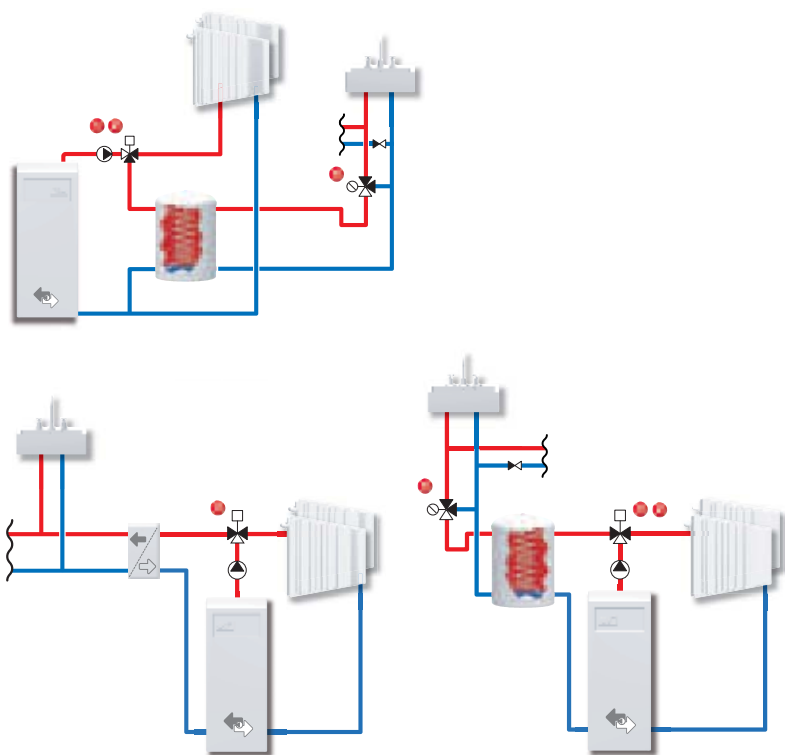

AJÁNLOTT TERMÉKEK

- **ESBE VRG330**
 - speciális kialakítású, nagy átfolyású, 3-járatú szelep. gyors (15 sec), 2-pontos, ARA600 motorral szerelve ajánlott.
- **ESBE VZA, VZB**
 - kompakt méretek, rugalmas szerelés, hőszivattyúhoz, gyors (3 sec) váltásra.
- **ESBE VRG230**
 - szimmetrikus átfolyás, könnyű szerelés, ARA600 motorral.



ESBE VRG330



ESBE ARA600 2-PONTOS



ESBE VZA, VZB



ESBE VRG230



ESBE VTA320



FA ÉS PELLELET

BEÉPÍTÉSI PÉLDÁK

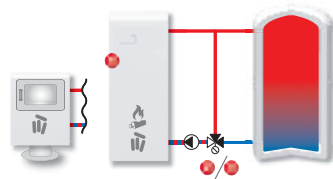
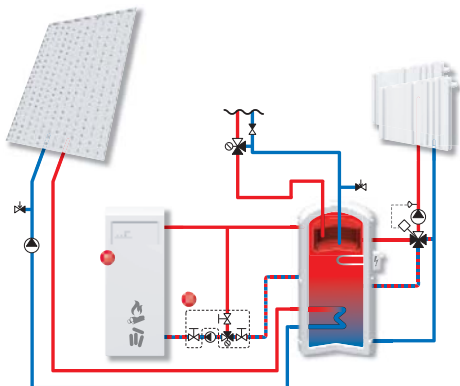
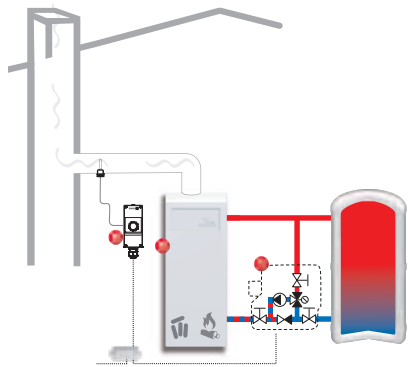

AJÁNLOTT TERMÉKEK

• ESBE LTC100

– kompakt, szivattyúval egybeépített, szigetelt egység. Az állandó visszatérő hőmérséklet miatt a kazánban kisebb lesz az elszennyeződés, hosszú élettartamot biztosítva.

• ESBE VTC530

– szigetelt termostatikus szelep elzáró szelepekkel, melyek segítik a cirkulációs szivattyúhoz illesztést.

• ESBE VTC510, VTC300

– kompakt termostatikus szelep, a kis pellet kazánoktól a nagy fatüzelésű kazánokig minden igényt kielégít.



ESBE LTC100



ESBE VTC510



ESBE VTC530



ESBE VTC300



ESBE ATA200



ESBE CTF150

HASZNÁLATI MELEGVÍZ

BEÉPÍTÉSI PÉLDÁK

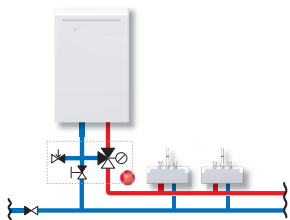
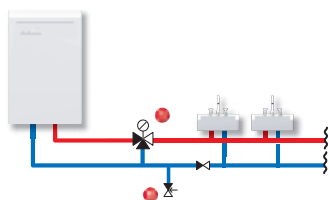
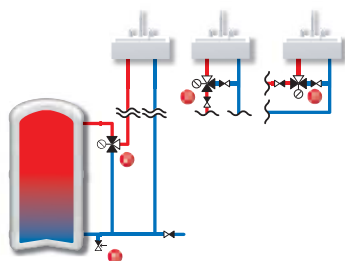

AJÁNLOTT TERMÉKEK

- **ESBE „BASIC” VTA320, VTA520**
– forrázásbiztos funkcióval, legionella védelemmel, mindenféle használati melegvíz rendszerbe.
- **ESBE „PREMIUM” VTA330, VTA360**
– vízelvételi helyen való használatra (hmv rendszerek), a legmagasabb igényekre.
- **ESBE „PREMIUM” VTA530, VTA560**
– nagy átfolyóképesség, nagy pontosságú szabályzás használati melegvíz rendszerekhez az európai normák szerint (EN15092 és EN1111).



PADLÓFŰTÉS

BEÉPÍTÉSI PÉLDÁK

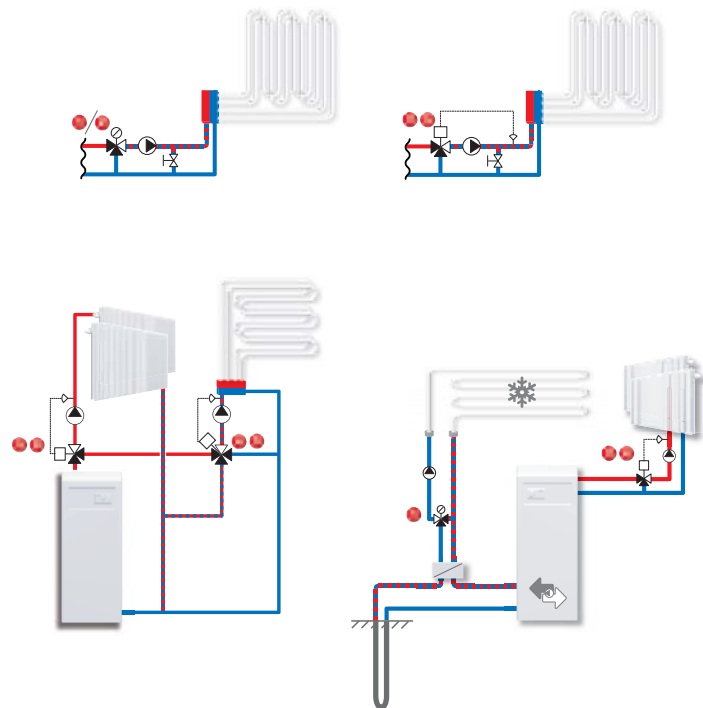

AJÁNLOTT TERMÉKEK

- ESBE „BASIC” VTA570, VTA320
 - könnyű, gyors szerelés, padlófűtés hőmérsékletének szabályozása segédenergia nélkül. A folyásirány és a speciális csatlakozások könnyű szerelést tesznek lehetővé a cirkulációs szivattyúhoz kompakt egységet eredményezve.
- ESBE VRG130/VRB140 + ESBE CRA110/CRB100
 - CRA100 szabályzó motorral szerelt keverőszelep esetén magasabb átfolyást tudunk biztosítani, míg CRB 100 motorral még kifinomultabb szabályozást tehetünk lehetővé.



ESBE VTA570 ÚJ



ESBE VTA320



ESBE VRG130



ESBE VRB140



ESBE CRA110 ÚJ



ESBE CRB100 ÚJ

VÁLASSZA KI AZ
ÖNNEK LEGMEGFELELŐBB

VEZÉRLÉST



90C SOROZAT LEGFONTOSABB JELLEMZŐI

- kombinált motor és külső hőmérsékletkövető vezérlő.
- könnyű szerelés, telepítő varázsló.
- könnyű kezelés, grafikus kijelző és magyarázó szöveg.
- kifejlesztett szabályozás, finom beállításokkal a tökéletes komfortért.
- beltéri egység érzékelővel és opcióként távvezérlés lehetősége.

CRB100 SOROZAT LEGFONTOSABB JELLEMZŐI

- kombinált motor és szobahőmérsékleten alapuló vezérlő.
- szobatermosztát érzékelő és távvezérlővel, vezetékes vagy vezeték nélküli kivitelben.
- könnyű szerelés és felhasználóbarát interfész.
- kiváló szabályozás.

CUA100 SOROZAT LEGFONTOSABB JELLEMZŐI

- szobatermosztátos vezérlő.
- bármelyik 3-pontos, 24V-os motorhoz.
- termosztáttal és távvezérlővel.
- könnyű szerelés és kezelés.

CRA100 SOROZAT LEGFONTOSABB JELLEMZŐI

- állandó hőmérsékletet tartó kombinált szabályzó motor.
- könnyű szerelés és kezelés.
- kiváló szabályozás.
- kábellel csatlakoztatott távvezérlés, mint tartozék rendelhető.
- 24V vagy 230V, 6 Nm vagy 15 Nm.



ESBE 90C



ESBE CRB100
UJ



ESBE CUA100
UJ



ESBE CRA110
UJ

ESBE CRA120
UJ

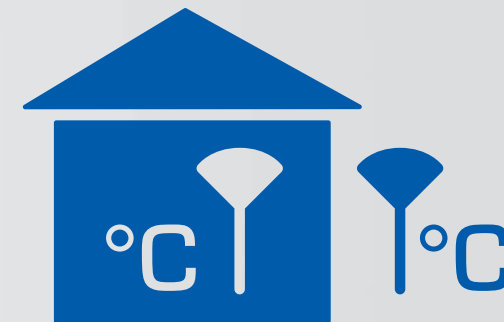
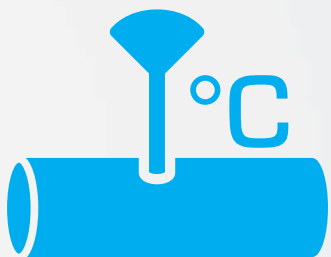

BEÉPÍTÉSI PÉLDÁK

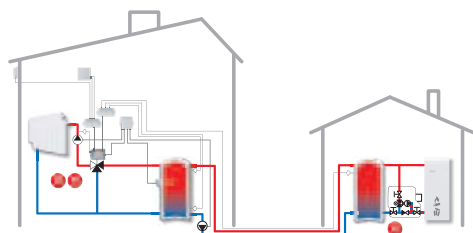
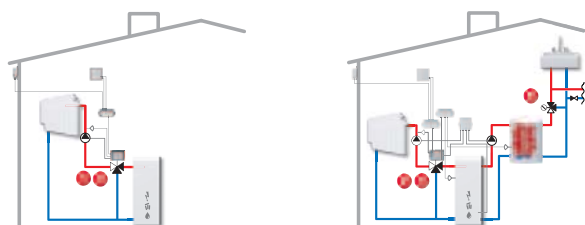

90C - SZÁMOS FELHASZNÁLÁSI LEHETŐSÉG.

VIZSGÁLJA MEG, HOGY MELYIK VÁLTOZAT FELEL MEG ÖNNEK LEGINKÁBB

A 90C egyidőben képes szabályozni 1 keverő szelepet, maximum 7 bejövő és 3 kimenő jelet. Ez lehetővé teszi, hogy több fűtőkört és rendszerelemet szabályozzon nagy pontossággal.

A 90C-1 tökéletesen megfelel az alapkövetelményeknek, de a sok felhasználási lehetőség miatt 3 változatot fejlesztett ki az ESBE.



BÁRMILYEN TÍPUSÚ FELHASZNÁLÁSRA -
hidraulikus rendszerbe- a megfelelő típust, megfelelő
műszaki háttérrel



ESBE KEVERŐSZELEPEK ÉS MOTOROK Széles választékban ajánlunk keverő szelepeket különböző kivitelben fűtés, hűtés szabályozására. Egyszerűen, gyorsan szerelhetők, többféle motorral. Egy motoros szelep biztosítja Önnek a megbízható, energia-takarékos működést évekre.



ESBE VEZÉRLŐK Kompletต์ szabályozók érzékelő-, és elektromos kábellel előre szerelve. A tervezőmérnök időt takarít meg. Könnyű indítás, kezelés, a menüben gyors, könnyű programozás. A tulajdonos energiát takarít meg, miközben magasabb komfortfokozatot ér el.



ESBE TÖLTŐ EGYSÉGEK, SZELEPEK Könnyű beépítés, szabályozás. Automatikusan töltik a tároló tartályokat, és védik a szilárd tüzelésű kazánt az alacsony visszatérő hőmérséklettől. A magas visszatérő hőmérséklet hatékonyabbá teszi a kazánt, csökkenti a kátrányosodást, meghosszabbítja a kazán életét.

TUDJON MEG még többet az ESBE széles termékpalettájáról az évente megújuló, több nyelven letölthető katalógusból.



ESBE SERIES VZA ÉS VZB irányváltó szelepek a folyásirány gyors változtatására két hidraulikai kör között. Kompakt 3-járatú váltószelepek hőszivattyúhoz, padlófűtésre, és épületgépészeti rendszerekhez.



ESBE TERMOSZTATIKUS KEVERŐ SZELEPEK biztonságossá teszi a vízcsapok használatát: legionella védelem és forrázás elleni védelem.



ESBE TÖLTŐ-ÜRÍTŐ ÉS BIZTONSÁGI SZELEPEK, bár kis méretűek, mégis fontos elemei egy komplett rendszernek.



ESBE LINEÁRIS MOTOROS SZELEPEK innovatív megoldások távfűtő-, központi fűtéses-, távhűtő-, valamint forró vízcsapos rendszerekben. Pontos beállítást és problémamentes működést biztosítanak hosszú évekre.

ESBE MÖGÖTT KÉNYELEM, BIZTONSÁG ÉS ENERGIA MEGTAKARÍTÁS

MÁR TÖBB MINT 100 ÉVE, hogy a szelepek és motorok működésével kapcsolatos alapelveink időről időre megújulnak. Minden termékünknek van három közös jellemzője: energia takarékosak, emelik a komfortérzetet és biztonságosan használhatók a fűtési-, hűtési- és használati melegvíz rendszerekben. Ma az ESBE termékeit Európa szerte ismerik. A gyártás és fejlesztés még mindig a kis svéd faluban Reftelében történik, ahol minden kezdődött. Ma persze már a legmodernebb gyártósorokon, a minőségi- és környezetvédelmi tanúsítványok birtokában. Az ESBE legfontosabb irányelve a fejlesztés, a teljes cég bevonásával történik, melyet leginkább az új termékek folyamatos megjelenése bizonyít.

ESBE REPRESENTED IN

Austria | Belgium | Croatia | Czech Republic | Denmark | Estonia | Finland | France | Germany | Greece | Montenegro | Hungary | Ireland | Italy | Latvia | Lithuania | Norway | Poland | Portugal | Romania | Russia | Serbia | Slovakia | Slovenia | Spain | Sweden | Turkey | Ukraine | United Kingdom | WWW.ESBE.SE

ESBE COMPANIES

Sweden • Head office and factory

ESBE AB
Bruksgatan 22
SE-330 21 Reftele
Tel: +46 (0)371 - 570 000
Fax: +46 (0)371 - 570 020
E-mail: sales@esbe.se
www.esbe.se

Denmark

ESBE Danmark, filial af ESBE AB i Sverige
Svinballevej 35
DK-8350 Hundslund
Tel: +45 75655011
Email: joern.nissen@esbe.se
www.esbe.se

Germany, Austria

ESBE GmbH
Newtonstr. 14
DE-85221 Dachau
Tel: +49 (0)8131-99 667-0
Fax: +49 (0)8131-99 667-77
E-mail: info@esbe.de
www.esbe.de

France

ESBE S.a.r.l.
14 Rue du Fossé Blanc Bat A1
FR-92230 Gennevilliers
Tel: +33 (0) 1 47 90 07 26
Fax: +33 (0) 1 47 91 17 13
E-mail: info@esbe.fr
www.esbe.fr

Italy

ESBE S.r.l.
Zona Produttiva Vurza 22
IT-39055 Pineta di Laives /BZ
Tel: +39 0471 593360
Fax: +39 0471 590685
E-mail: info-italia@esbe.de
www.esbe-italia.it

Poland

ESBE Hydronic Systems Sp. z o.o.
Ul. Garbary 56
PL-61-758 Poznań
Tel: +48 61 85 10 728
Fax: +48 61 85 82 208
E-mail: info.pl@esbe.eu
www.esbe.eu

Turkey

ESBE Türkiye Ofisi
Kayışdağı Caddesi,
Cengizhan Sokak No:6 Kat:1
Küçükbakkalköy – Ataşehir
İstanbul
Tel: +90 216 5770 898
Fax: +90 216 5770 898
E-mail: info@esbe.com.tr
www.esbe.com.tr



NO.1 IN HYDRONIC SYSTEM CONTROL